

ROZPORZĄDZENIE
MINISTRA ROLNICTWA I ROZWOJU WSI¹⁾

z dnia 2023 r.

**zmieniające rozporządzenie w sprawie praw i obowiązków pracowniczych, zasad
wynagradzania, wzorów oznak, legitymacji służbowej, odznaki służbowej
i umundurowania strażników Państwowej Straży Rybackiej oraz wzoru oznaki
i legitymacji strażnika Społecznej Straży Rybackiej**

Na podstawie art. 26 ust. 1 ustawy z dnia 18 kwietnia 1985 r. o rybactwie śródlądowym (Dz. U. z 2022 r. poz. 883) zarządza się, co następuje:

§ 1. W rozporządzeniu Ministra Rolnictwa i Gospodarki Żywnościowej z dnia 9 maja 1997 r. w sprawie praw i obowiązków pracowniczych, zasad wynagradzania, wzorów oznak, legitymacji służbowej, odznaki służbowej i umundurowania strażników Państwowej Straży Rybackiej oraz wzoru oznaki i legitymacji strażnika Społecznej Straży Rybackiej (Dz. U. poz. 354 oraz z 2000 r. poz. 147) wprowadza się następujące zmiany:

- 1) w § 1 po pkt 2 dodaje się pkt 2a w brzmieniu:
„2a) główny księgowy,”;
- 2) w § 3 ust. 2 otrzymuje brzmienie:
„2. Komendantowi wojewódzkiemu, zastępcy komendanta wojewódzkiego, komendantowi posterunku i głównemu księgowemu przysługuje dodatek funkcyjny.”;
- 3) w § 13:
 - a) uchyla się ust. 1 i 2,
 - b) ust. 3 otrzymuje brzmienie:
„3. Odznaka służbowa strażnika okazywana w czasie wykonywania obowiązków służbowych w ubiorze cywilnym jest wykonana z płytki metalowej z zapinką przypinaną do portfela wykonanego ze skóry w kolorze czarnym.”;

¹⁾ Minister Rolnictwa i Rozwoju Wsi kieruje działem administracji rządowej – rybołówstwo, na podstawie § 1 ust. 2 pkt 4 rozporządzenia Prezesa Rady Ministrów z dnia 15 kwietnia 2023 r. w sprawie szczegółowego zakresu działania Ministra Rolnictwa i Rozwoju Wsi (Dz. U. poz. 716).

- 4) załączniki nr 1, 3 i 4 do rozporządzenia otrzymują brzmienie określone odpowiednio w załącznikach nr 1–3 do niniejszego rozporządzenia;
- 5) w załączniku nr 5 do rozporządzenia wzór legitymacji strażnika Społecznej Straży Rybackiej otrzymuje brzmienie określone w załączniku nr 4 do niniejszego rozporządzenia.

§ 2. Nie dopuszcza się łączenia składników umundurowania strażnika Państwowej Straży Rybackiej zgodnych ze wzorem określonym w przepisach dotychczasowych ze składnikami umundurowania strażnika Państwowej Straży Rybackiej zgodnymi ze wzorem określonym w niniejszym rozporządzeniu.

§ 3. 1. Dopuszcza się użytkowanie składników umundurowania strażnika Państwowej Straży Rybackiej wydanych na podstawie przepisów dotychczasowych do czasu ich zużycia, jednak nie dłużej niż dwa lata od dnia wejścia w życie niniejszego rozporządzenia.

2. Wydana na podstawie przepisów dotychczasowych:

- 1) odznaka służbowa i legitymacja strażnika Państwowej Straży Rybackiej,
- 2) legitymacja strażnika Społecznej Straży Rybackiej

– zachowuje ważność do dnia 31 grudnia 2024 r.

§ 4. Rozporządzenie wchodzi w życie po upływie 14 dni od dnia ogłoszenia.

**MINISTER ROLNICTWA I
ROZWOJU WSI**

Paweł Małaczek
zastępca dyrektora
Departamentu Prawnego
za zgodność pod względem prawnym, legislacyjnym i
redakcyjnym
/podpisano elektronicznie/

Załączniki do rozporządzenia
Ministra Rolnictwa i Rozwoju Wsi
z dnia ... 2023 r. (Dz. U. poz. ...)

Załącznik nr 1

TABELA STANOWISK, ZASZEREGOWAŃ I WYMAGAŃ KWALIFIKACYJNYCH
STRAŻNIKÓW PAŃSTWOWEJ STRAŻY RYBACKIEJ

Lp.	Stanowisko	Kategoria zaszeregowania	Stawka dodatku funkcyjnego do	Wymagane kwalifikacje	
				wykształcenie	liczba lat pracy
1	2	3	4	5	6
1.	Komendant wojewódzki	XVII – XXI	8	wyższe	5
2.	Główny księgowy	XVII – XX	7	wyższe średnie	3 6
3.	Zastępca komendanta wojewódzkiego	XVI – XX	7	wyższe średnie	4 5
4.	Komendant posterunku	XIV – XVIII	5	średnie	5
5.	Starszy strażnik	VII – XVI	–	średnie zasadnicze zawodowe	4
6.	Strażnik	V–XIII	–	zasadnicze zawodowe	2
7.	Młodszy strażnik	III – X	–	zasadnicze zawodowe	–

WZORY UMUNDUROWANIA, OZNAKI SŁUŻBOWEJ I OZNAK STANOWISK
SŁUŻBOWYCH STRAŻNIKÓW PAŃSTWOWEJ STRAŻY RYBACKIEJ

I. WZORY UMUNDUROWANIA WYJŚCIOWEGO



Ryc.1. Płaszcz wyjściowy.

Płaszcz wyjściowy w kolorze ciemnozielonym, jednorzędowy z wykładanym kołnierzem i klapami, zapinany z przodu na cztery guziki z wizerunkiem orła. Na przodzie płaszcza są dwie wpuszczone kieszenie skórne. Rękawy płaszcza są gładkie. Na ramionach płaszcza są umiejscowione naramienniki i pochewki wraz z oznaką stanowiska służbowego strażnika, wyhaftowaną nicią w kolorze srebrnym. Naramienniki są wszyte w krawędź ramion oraz przymocowane za pomocą guzika z wizerunkiem orła. Z tyłu płaszcza jest wszyty pasek, z

regulacją długości. Długość płaszcza w pozycji stojącej sięga poniżej linii kolan. Rękawy płaszcza powinny zakrywać rękawy marynarki gabardynowej, nie sięgając przy opuszczonej ręce dalej niż do nasady palców dłoni. Na lewym ramieniu rękawa płaszcza jest naszyta oznaka służbowa strażnika, w odległości 70 mm od górnej krawędzi rękawa. Płaszcz wyjściowy całoroczny nosi się do munduru gabardynowego.

Rękawiczki wyjściowe są wykonane ze skóry w kolorze czarnym, 5-palcowe.



Ryc. 2. Mundur gabardynowy.

Mundur gabardynowy stanowi komplet składający się z marynarki gabardynowej i spodni gabardynowych, dla kobiet do wyboru spódnica gabardynowa lub spodnie gabardynowe.

Marynarka gabardynowa jest wykonana z ciemnozielonej gabardyny, z wykładanym kołnierzem i klapkami, zapinana z przodu na cztery guziki z wizerunkiem orła. Na ramionach kurtki są umiejscowione naramienniki i pochewki wraz z oznaką stanowiska służbowego strażnika, wyhaftowaną nicią w kolorze srebrnym. Naramienniki są wszyte w krawędź ramion oraz przymocowane za pomocą guzika z wizerunkiem orła. Na przodzie kurtki są cztery kieszenie, po dwie na górze i na dole. Górne kieszenie są naszyte, a dolne są cięte z patkami, zapinane na guzik z wizerunkiem orła. Rękawy są gładkie i zakończone mankietem zapinanym na guzik z wizerunkiem orła. Na lewym ramieniu rękawa munduru jest naszyta oznaka służbowa strażnika, w odległości 70 mm od górnej krawędzi rękawa. Długość marynarki powinna być taka, aby w pozycji siedzącej dolna jej krawędź sięgała do płaszczyzny siedzenia, a krawędź rękawów do nasady kciuka.

Spodnie gabardynowe są wykonane z gabardyny w kolorze ciemnozielonym. Spodnie są proste bez mankietów. W górnej części przodów spodni są dwie kieszenie boczne z wypustką, a z tyłu spodni, po prawej stronie, jest cięta kieszeń z patką, zapinana na guzik. W linii paska spodni są wszyte szlufki podwójnie nakładające się na siebie, tj. do wąskiego i szerokiego paska.

Spódnica gabardynowa jest wykonana z gabardyny w kolorze ciemnozielonym, o kroju prostym. W górnej części na środku tyłu spódnica jest zapinana na kryty zamek błyskawiczny. W dolnej części tyłu spódnicy jest umiejscowiony kryty rozporek. Góra spódnicy wykończona jest paskiem zapinanym na guzik. Na pasku rozmieszczone są szlufki. Długość spódnicy powinna być taka, aby w pozycji stojącej sięgała poniżej linii kolan.

Krawat w kolorze zielonym.

Koszula wyjściowa z długim rękawem jest wykonana z bawełny lub podobnej tkaniny w kolorze białym. Posiada kołnier i klasyczny krój, zapinana jest na guziki. Na ramionach koszuli są umiejscowione naramienniki i pochewki wraz z oznaką stanowiska służbowego strażnika, wyhaftowaną nicią w kolorze srebrnym. Naramienniki są przymocowane za pomocą guzika. Na wysokości obu piersi są naszyte kieszenie z patkami zapinanymi na guzik.

Pas wąski jest wykonany ze skóry w kolorze czarnym.

Szalik jest wykonany z dzianiny lub wełny w kolorze ciemnym khaki.

Półbuty męskie i damskie są wykonane ze skóry koloru czarnego. Półbuty męskie są sznurowane z przodu, natomiast damskie o klasycznym kroju posiadają obcas typu „słupek”. Wierzchy obuwia nie mogą być ozdobnie wyszywane, wytłaczane ani dziurkowane.

Trzewiki zimowe wykonane ze skóry w kolorze czarnym są ocieplane. Buty posiadają antypoślizgowe podeszwy, a ich cholewki sięgają powyżej kostek. Męskie obuwanie jest z przodu sznurowane, natomiast damskie to kozaki posiadające szeroki obcas. Wierzchy obuwia nie mogą być ozdobnie wyszywane, wytłaczane ani dziurkowane.

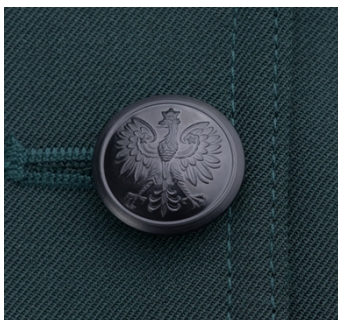

Ryc. 3. **Guzik zewnętrzny** do składników umundurowania, tj.: czapki gabardynowej, marynarki gabardynowej i płaszczu wyjściowego, z wizerunkiem orła ustalonym dla godła Rzeczypospolitej Polskiej, jest wykonany z tworzywa sztucznego w kolorze czarnym o średnicy w skali od 16–25 mm, w zależności od umiejscowienia i rodzaju składnika umundurowania.

WZÓR NAKRYCIA GŁOWY



Ryc. 4. Czapka gabardynowa – widok z przodu.

Czapka gabardynowa jest wykonana z ciemnozielonej gabardyny, z otokiem w kolorze ciemnym khaki. W centralnym miejscu przodu czapki nad otokiem jest umiejscowiony wizerunek orła wykonany z metalu w kolorze srebrnym. Na otoku, w centralnym miejscu przodu czapki, poniżej orła, jest umiejscowiona oznaka stanowiska służbowego strażnika, wyhaftowana nicią w kolorze srebrnym. Na bocznych stronach czapki, na jej otoku jest osadzony za pomocą dwóch guzików z wizerunkiem orła pasek skórzany w kolorze czarnym, z metalową klamrą, przylegający do górnej krawędzi daszka czapki. Krawędź daszka powinna znajdować się na wysokości około 3 cm nad linią brwi. Rondo powinno zawierać usztywniacz zapewniający regularny owal. Daszek czapki jest w kolorze czarnym.



Ryc. 5. Wizerunek orła metalowego ustalony dla godła Rzeczypospolitej Polskiej na czapce gabardynowej.

II. WZORY UMUNDUROWANIA POLOWEGO



Kurtka polowa jest wykonana z materiału trwałego, wiatroodpornego, „oddychającego” oraz wodoodpornego w kolorze ciemnozielonym. Kurtka jest zapinana z przodu na zamek błyskawiczny kryty listwą. Na przodzie kurtki są wszyte dwie dolne kieszenie. Na wysokości piersi, po lewej stronie kurtki jest umiejscowiona wyhaftowana naszywka z oznaką stanowiska służbowego strażnika w kolorze srebrnym. Kurtka posiada wysoki kołnierz, do którego jest dopinany kaptur. Kurtka jest wyposażona w regulację mankietów oraz dolnej części kurtki. Na lewym ramieniu rękawa kurtki jest naszyta oznaka służbowa strażnika, w odległości 70 mm od górnej krawędzi rękawa.

Kurtka posiada przypinaną od środka podpinkę typu polar lub z innego materiału, zapewniającego stały komfort termiczny. Kurtka polowa może być wyposażona w dodatkową kieszeń lub w dodatkowe kieszenie zapinaną lub zapinane na zamek błyskawiczny.

Koszula służbowa z długim rękawem jest wykonana z bawełny lub podobnej tkaniny w kolorze oliwkowym. Posiada kołnierz i klasyczny krój, jest zapinana na guziki. Na ramionach koszuli są umiejscowione naramienniki i pochewki wraz z oznaką stanowiska służbowego strażnika, wyhaftowaną nicią w kolorze srebrnym. Naramienniki są przymocowane za pomocą guzika. Na wysokości obu piersi są naszyte kieszenie z patkami zapinanymi na guzik.

Koszula służbowa z krótkim rękawem jest wykonana z bawełny lub podobnej tkaniny w kolorze oliwkowym. Posiada kołnierz i klasyczny krój, jest zapinana na guziki. Na ramionach koszuli są umiejscowione naramienniki i pochewkami wraz z oznaką stanowiska służbowego strażnika, wyhaftowaną nicią w kolorze srebrnym. Naramienniki są przymocowane za pomocą guzika. Na wysokości obu piersi są naszyte kieszenie z patkami zapinanymi na guzik.

Koszulka z krótkim rękawem t-shirt jest wykonana z bawełny lub dzianiny termoaktywnej w kolorze ciemnozielonym, z okrągłym wycięciem (ściągacz z dodatkiem elastanu).

Skarpety letnie są wykonane z bawełny w kolorze zielonym lub czarnym.

Ryc. 6. Umundurowanie: kurtka, spodnie i czapka letnia.

Rajstopy damskie w kolorze cielistym.

Buty trekkingowe

w kolorze czarnym.

Czapka polowa letnia jest w kolorze ciemnozielonym z daszkiem w tym samym kolorze. W centralnym miejscu przodu czapki jest umiejscowiona haftowana naszywka w kolorze ciemnozielonym z wizerunkiem orła w kolorze srebrnym.



Ryc. 7. Kurtka, spodnie i czapka zimowa oraz rękawiczki.

Spodnie polowe są wykonane z trwałego, „oddychającego” i wodoodpornego materiału w kolorze ciemnozielonym. Mogą być opcjonalnie ocieplane. Posiadają regulowany obwód pasa. Spodnie są wyposażone co najmniej w 6 kieszeni (2 kieszenie boczne wpuszczane, 2 tylne kieszenie wpuszczane i 2 boczne, zewnętrzne). Spodnie polowe mogą mieć miejscowe wzmocnienia w postaci dodatkowej warstwy tkaniny.

Czapka polowa zimowa jest wykonana z dzianiny lub polaru w kolorze ciemnozielonym, a materiał z którego jest wykonana powinien zapewniać komfort termiczny i wiatroodporność. W centralnym miejscu przodu czapki jest umiejscowiona haftowana naszywka w kolorze ciemnozielonym z wizerunkiem orła w kolorze srebrnym.

Bielizna termoaktywna w kolorze zielonym.

Rękawiczki zimowe z materiału zapewniającego komfort termiczny w kolorze czarnym, 5-palcowe.

Skarpety zimowe ocieplane, opcjonalnie termoaktywne, w kolorze zielonym lub czarnym.

Rajstopy damskie zimowe ocieplane w kolorze brązowym.



Ryc. 8. Naszywka na czapkach polowych: letniej i zimowej wraz z wymiarami podanymi w mm.

Naszywka na czapce ma kształt koła o średnicy 60 mm w kolorze ciemnozielonym ze sznurowaną obwódką wyhaftowaną nicią w kolorze złotym z wizerunkiem orła ustalonym dla godła Rzeczypospolitej Polskiej, wyhaftowanym nicią w kolorze srebrnym. Korona, dziób i szpony są wyhaftowane nicią w kolorze złotym.



Ryc. 9. Bluza mundurowa polowa.

Bluza mundurowa polowa jest wykonana z materiału typu rip-stop w kolorze ciemnozielonym. Na przodzie są naszyte dwie kieszenie górne zapinane na rzep. Na wysokości piersi, po lewej stronie bluzy jest umiejscowiona wyhaftowana naszywka z oznaką stanowiska służbowego strażnika w kolorze srebrnym. Na lewym ramieniu bluzy mundurowej polowej jest naszyta oznaka służbowa strażnika, w odległości 70 mm od górnej krawędzi rękawa. Bluza mundurowa polowa może być wyposażona w dodatkową kieszeń lub w dodatkowe kieszenie zapinaną lub zapinane na zamek błyskawiczny.

Bluza polarowa w kolorze ciemnozielonym, wzmocniona tkaniną odporną na przetarcia w kolorze ciemnozielonym w przedniej i tylnej części barków oraz na łokciach rękawów. Bluza z przodu jest zapinana na całej długości na zamek błyskawiczny. Kołnierz po zapięciu

do końca zamka błyskawicznego przylegający ściśle do szyi. U dołu polara po boku mogą być wszyte kieszenie. Dół bluzy i mankiety są zakończone ściągaczem. Na wysokości piersi, po lewej stronie bluzy jest umiejscowiona wyhaftowana naszywka z oznaką stanowiska służbowego strażnika w kolorze srebrnym. Na lewym ramieniu rękawa bluzy polarowej jest naszyta oznaka służbowa strażnika, w odległości 70 mm od górnej krawędzi rękawa. Bluza polarowa może być wyposażona w dodatkową kieszeń lub w dodatkowe kieszenie zapinane lub zapinane na zamek błyskawiczny.

Pas szeroki jest wykonany ze skóry w kolorze czarnym lub z tworzywa sztucznego w kolorze czarnym.

Buty polowe wykonane są z wodoodpornego materiału w kolorze czarnym. Buty są wysokie, wentylowane, sznurowane za kostkę. Posiadają liczne wzmocnienia (palców i pięt) dla lepszego usztywnienia nóg. Buty mają podeszwę antypoślizgową, wodoodporną, samooczyszczającą się, o dobrej przyczepności. Buty mogą być wyposażone w stabilizowany system szybkiego sznurowania. Buty polowe mogą być wyposażone we wkładkę stalową lub podobną w podeszwie, zapobiegającą przebiciu gwoździem lub innym ostrym przedmiotem.

WZÓR OZNAKI SŁUŻBOWEJ STRAŻNIKA PAŃSTWOWEJ STRAŻY RYBACKIEJ



Ryc. 10. Oznaka służbowa strażnika Państwowej Straży Rybackiej wraz z wymiarami podanymi w mm.



Oznaka służbowa strażnika – jest wykonana z tkaniny w kolorze ciemnozielonym o kształcie tarczy herbowej o wymiarach 93 x 85 mm, z zaokrąglonymi krawędziami w kolorze srebrnym. Brzeg tarczy stanowi obwódka wyhaftowana nicią w kolorze srebrnym. W górnej części tarczy, w dwóch wierszach, jest umiejscowiony napis „PAŃSTWOWA STRAŻ RYBACKA” wyhaftowany nicią w kolorze srebrnym, pisany



wersalikami. W centralnym miejscu oznaki służbowej jest wyodrębniony okrąg wyhaftowany nicią w kolorze złotym, w formie stylizowanej na sznurowaną obwódkę. W polu koła jest umiejscowiony wizerunek orła ustalony dla godła Rzeczypospolitej Polskiej, wyhaftowany nicią w kolorze srebrnym. Korona, dziób i szpony są wyhaftowane nicią w kolorze złotym. W dolnej części tarczy, wzdłuż okręgu jest umiejscowiony napis wyhaftowany nicią w kolorze srebrnym, oznaczający nazwę miasta wojewódzkiego, pisany wersalikami.

Oznaka służbowa strażnika jest naszywana na lewym ramieniu rękawa marynarki gabardynowej, płaszcza wyjściowego, kurtki polowej, bluzy polarowej i bluzy mundurowej polowej w odległości 70 mm od górnej krawędzi ramienia.

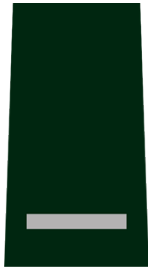

WZORY OZNAK STANOWISK SŁUŻBOWYCH STRAŻNIKÓW PAŃSTWOWEJ STRAŻY RYBACKIEJ

Ryc. 11. Pochewki naramienników.

	a) młodszy strażnik
	b) strażnik
	c) starszy strażnik

	d) komendant posterunku
	e) zastępca komendanta wojewódzkiego
	f) komendant wojewódzki

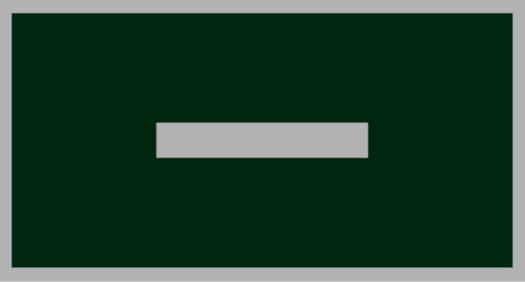

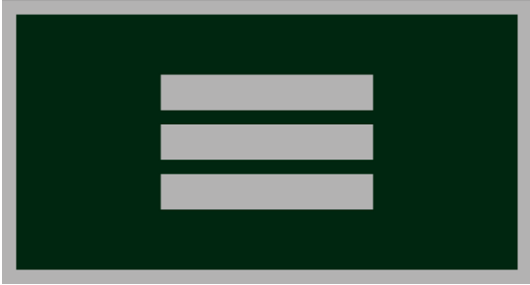
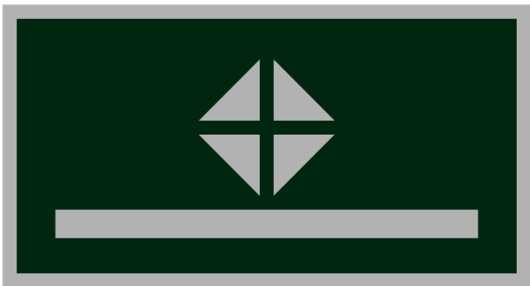
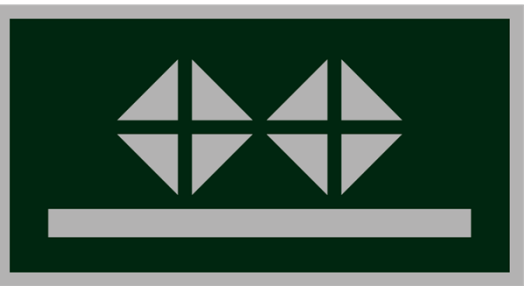
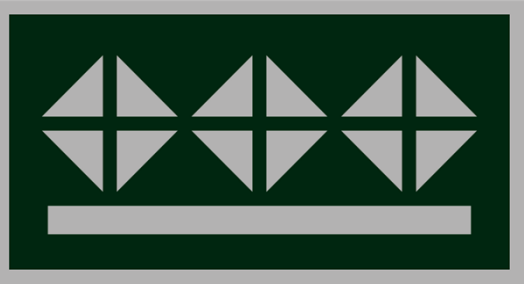

Ryc. 12. Naszywki.

	a) młodszy strażnik
	

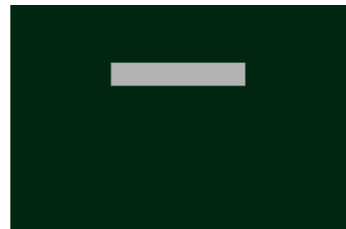
	b) strażnik
	c) starszy strażnik
	g) komendant posterunku
	h) zastępca komendanta wojewódzkiego
	i) komendant wojewódzki

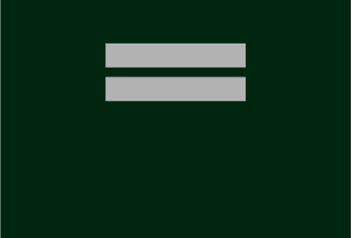
Ryc. 13. Otok czapki gabardynowej.

	a) młodszy strażnik
---	---------------------

	b) strażnik
	c) starszy strażnik
	d) komendant posterunku
	e) zastępca komendanta wojewódzkiego
	f) komendant wojewódzki

Oznaki stanowisk służbowych strażników są wyhaftowane nicią w kolorze srebrnym i są umiejscowione:

- 1) na pochewkach naramienników, które stanowią składnik umundurowania (marynarki gabardynowej, płaszcza wyjściowego, koszuli wyjściowej, koszuli służbowej, zarówno z długim, jak i z krótkim rękawem).
Pochewka ma kształt trapezu równoramiennego w kolorze ciemnozielonym o wysokości 105 mm, szerokość dłuższej podstawy wynosi 58 mm, natomiast krótszej podstawy wynosi 51 mm;
- 2) na prostokątnej naszywce w kolorze ciemnozielonym o wymiarach: 40 x 75 mm, z obramowaniem wyhaftowanym nicią w kolorze srebrnym, umiejscowionej na wysokości piersi, po lewej stronie następujących składników umundurowania połowego, tj.: kurtki połowej, bluzy polarowej i bluzy mundurowej połowej;
- 3) na otoku czapki gabardynowej w centralnym miejscu przodu czapki, poniżej metalowego orła.

Ryc. 14. Sposób umieszczenia oznak stanowisk służbowych wraz z wymiarami podanymi w mm.

a) pochewki naramienników

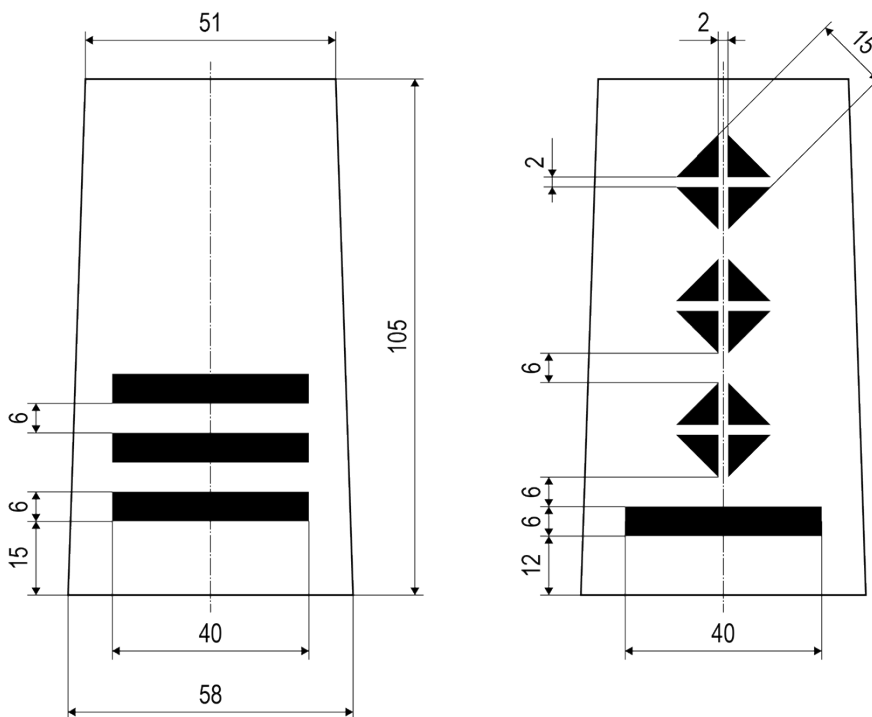

b) naszywki

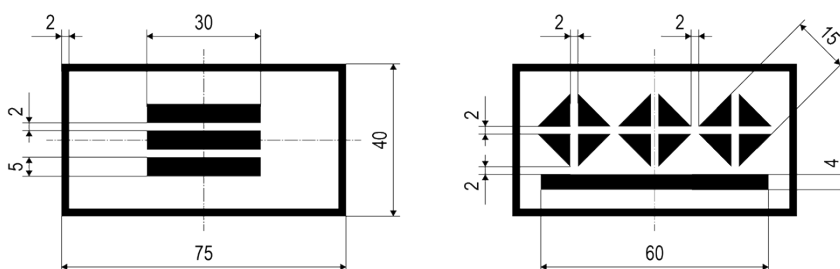

c) otok czapki gabardynowej

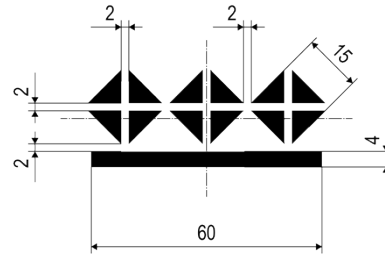
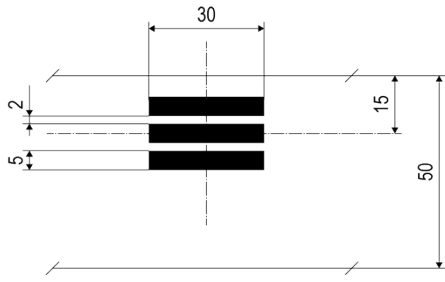

Załącznik nr 3

WZÓR ODZNAKI I LEGITYMACJI SŁUŻBOWEJ STRAŻNIKA PAŃSTWOWEJ STRAŻY RYBACKIEJ

I. WZÓR ODZNAKI SŁUŻBOWEJ STRAŻNIKA PAŃSTWOWEJ STRAŻY RYBACKIEJ



Ryc. 15. Odznaka służbowa wraz z wymiarami podanymi w milimetrach.

Odznaka służbowa strażnika – jest wykonana ze stopu metali, ma kształt koła o średnicy 60 mm, z obwódką w kolorze srebrnym. W centralnym miejscu odznaki jest wyodrębnione koło ze srebrną obwódką. W kole tym na czerwonym tle jest umiejscowiony wizerunek orła białego ustalony dla godła Rzeczypospolitej Polskiej. Korona, dziób i szpony są w kolorze

złotym. W dolnej części wymienionego koła i poniżej okręgu otaczającego orła jest umiejscowiony prostokąt ze srebrnym, ciemniejszym obramowaniem i srebrnym, jaśniejszym tłem. Dolne kąty prostokąta stykają się z wewnętrzną krawędzią srebrnej obwódki koła. W prostokąt są wpisane cyfry arabskie w kolorze czarnym: dwie pierwsze cyfry oznaczają numer województwa, a po ukośniku w kolorze czarnym, są kolejne cyfry arabskie wskazujące na numer indywidualny strażnika. Pomiędzy srebrnymi obwódkami kół na tle w kolorze ciemnozielonym jest umiejscowiony napis: „PAŃSTWOWA STRAŻ RYBACKA”, wykonany wielkimi literami w kolorze srebrnym. Odznaka służbowa z zapinką jest umiejscowiona w portfelu wykonanym ze skóry w kolorze czarnym.

II. WZÓR LEGITYMACJI SŁUŻBOWEJ STRAŻNIKA PAŃSTWOWEJ STRAŻY RYBACKIEJ

AWERS



REWERS

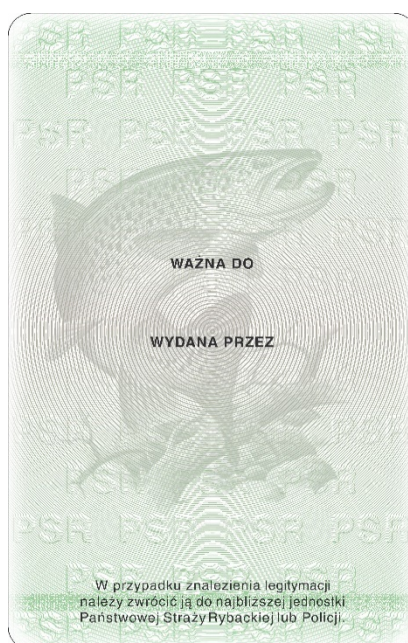

Ryc. 16. Wzór awersu i rewersu legitymacji strażnika Państwowej Straży Rybackiej.

1. Legitymacja służbowa strażnika ma formę karty identyfikacyjnej formatu ID-1 o wymiarach 85,60×53,98 mm, wykonanej z poliwęglanu.
2. Wykaz zabezpieczeń przed fałszerstwem:
 - 1) dwukolorowe tło giloszowe w technice druku irysowego;
 - 2) tło reliefowe;
 - 3) mikrodruki;
 - 4) linie giloszowe oraz teksty w polu zdjęciowym;
 - 5) zabezpieczenia widoczne w świetle UV;
 - 6) oznaczenie indywidualne nanoszone w procesie produkcji dokumentu.
3. W lewej górnej części awersu legitymacji służbowej strażnika znajduje się miejsce na wizerunek twarzy strażnika, który jest przedstawiany w kolorze czarno-białym, w taki sposób, że twarz zajmuje 70%–80% pola przeznaczonego na wizerunek strażnika, sporządzony na podstawie fotografii o wymiarach 35×45 mm. Fotografia powinna być

wykonana na jednolitym jasnym tle, posiadać dobrą ostrość, przedstawiać osobę bez nakrycia głowy i okularów z ciemnymi szklami, patrzącą na wprost, z otwartymi oczami nieprzesłoniętymi włosami, z naturalnym wyrazem twarzy i zamkniętymi ustami.

4. Na awersie legitymacji służbowej strażnika umieszcza się :

- 1) nazwę miasta wojewódzkiego;
- 2) dane określające:
 - a) nr legitymacji, stanowiący numer służbowy strażnika, który składa się z czterech cyfr – 00/00 (nr województwa / numer indywidualny strażnika),
 - b) nr dokumentu, który składa się z czterech cyfr – 0000,
 - c) imię,
 - d) nazwisko,
 - e) stanowisko służbowe.

5. Na rewersie legitymacji służbowej strażnika umieszcza się:

- 1) napisy:
 - a) ważna do – ustala się termin ważności legitymacji 10 lat,
 - b) wydana przez;
- 2) adnotacje o treści:

„W przypadku znalezienia legitymacji należy zwrócić ją do najbliższej jednostki Państwowej Straży Rybackiej lub Policji.”.

WZÓR LEGITYMACJI STRAŻNIKA SPOŁECZNEJ STRAŻY RYBACKIEJ

AWERS



REWERS

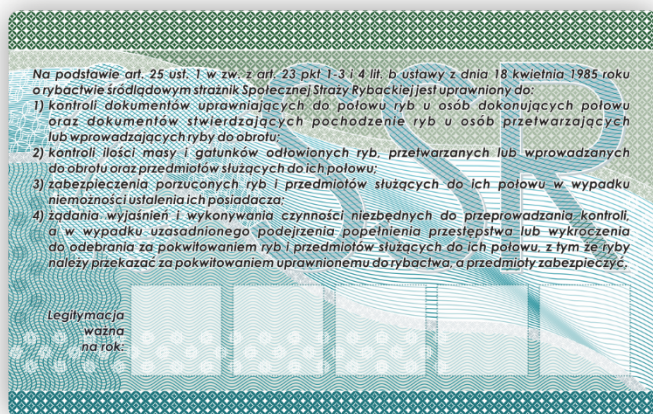

Ryc. 18. Wzór awersu i rewersu legitymacji strażnika Społecznej Straży Rybackiej wraz ze wzorem hologramu na legitymację.

1. Legitymacja strażnika Społecznej Straży Rybackiej jest kartą wykonaną z polichlorku winylu (PCV), formatu ID-1.

2. Blankiet legitymacji jest z materiału PCV o wymiarach 53,98×85,6 mm i właściwościach fizycznych zgodnych z wymaganiami dla kart identyfikacyjnych formatu ID-1, określonymi w normie ISO/IEC 7810.

3. Poddruk blankietu legitymacji wykonany w technice cyfrowej lub offsetowej w standardzie CMYK (4 + 4) – na awersie i rewersie. Po procesie personalizacji, karta chroniona jest zewnętrzną folią laminacyjną.

4. W procesie zadrukowywania blankietu legitymacji (poddruk cyfrowy lub offsetowy) są nanoszone następujące elementy:

1) poddruk blankietu legitymacji z tłem giloszowym jest wykonany w technice cyfrowej lub offsetowej. Kolory użyte w projekcie i drukowane to C-80 M-9 Y-88 K-60, C-28 M-4 Y-31 K-21, C-23 M-3 Y-25 K-17, C-0 M-0 Y-0 K-0, C-26 M-11 Y-14 K-4, C-87 M-38 Y-48 K-13:

a) wypełnienie tonalne liniowe:

od koloru C-28 M-4 Y-31 K-21 do koloru C-80 M-9 Y-88 K-60,

b) gilosze w kolorach:

od koloru C-57 M-0 Y-18 K-0 do koloru C- 85 M-31 Y-42 K-5,

c) gilosze w kolorach:

od koloru C-58 M-0 Y-19 K-0 do koloru C-80 M-26 Y-38 K-4,

d) na awersie na dwóch paskach w kolorach C-23 M-3 Y-25 K-17 oraz C-26 M-11 Y-14 K-4 przebiegających przez całą szerokość legitymacji tekst „SPOŁECZNA STRAŻ RYBACKA” w kolorze białym (White), o modulowanej wielkości czcionki Century Gothic Bold,

e) na awersie logo Społecznej Straży Rybackiej w kształcie owalu – w odległości 3,6 mm od prawej krawędzi karty (+/-1mm), 7 mm od górnej krawędzi legitymacji (+/-1mm), w kolorach:

tekst „SPOŁECZNA STRAŻ RYBACKA” - C-0 M-0 Y-0 K-10,

wizerunek „RYBY” - C-0 M-0 Y-0 K-10, tło w kolorach - C-0 M-0 Y-0 K-50,

C-0 M-0 Y-0 K-70, C-65 M-55 Y-51 K-52, C-64 M-54 Y-51 K-51,

f) w tle kształt ryby pobranej z logo Społecznej Straży Rybackiej składających się z nałożonych na siebie krzywych w kolorach: C-85 M-31 Y-42 K-5, C-57 M-0 Y-18 K-0, C-26 M-11 Y-14 K-4. Obrys kształtu w kolorze białym (White) o grubości 0,5 pkt,

g) w tle litery SSR jako skrót od zwrotu Społeczna Straż Rybacka w kolorze C-26 M-11 Y-14 K-4 składających się dodatkowo z nałożonych na siebie krzywych w kolorach: C-85 M-31 Y-42 K-5, C-57 M-0 Y-18 K-0, C-80 M-9 Y-88 K-60. Obrys kształtu w kolorze białym (White) o grubości 0,5 pkt;

2) pole zdjęcia na awersie – 6 mm od lewej krawędzi (+/-1mm), 19 mm od górnej krawędzi(+/-1mm), o wielkości – 26 mm wysokość x 21 mm szerokość, jest przeznaczone na umieszczanie czarno-białego zdjęcia (w rozdzielczości co najmniej 300 dpi).

5. Legitymacja strażnika Społecznej Straży Rybackiej zawiera:

1) na awersie napis:

a) „SPOŁECZNA” – w odległości 4 mm od lewej krawędzi karty (+/-1mm), 3,4 mm od górnej krawędzi legitymacji (+/-1mm), w kolorze czarnym, krój czcionki Century Gothic Bold 15,9 pkt, z białym konturem o szerokości 0,27 mm,

b) „STRAŻ RYBACKA” – w odległości 4 mm od lewej krawędzi karty (+/-1mm), 7,8 mm od górnej krawędzi legitymacji (+/-1mm), w kolorze czarnym, krój czcionki Century Gothic Bold 13,6 pkt, z białym konturem o szerokości 0,27 mm,

c) „NR LEGITYMACJI” – w odległości 4,7 mm od lewej krawędzi karty (+/-1mm),

14,8 mm od górnej krawędzi legitymacji (+/-1mm), w kolorze czarnym (Black), krój czcionki Century Gothic Bold 5 pkt, z białym (White) konturem o szerokości 0,18 mm,

d) „IMIE”, „NAZWISKO”, „ORGAN WYDAJĄCY”, „DATA WYDANIA” – w kolorze czarnym (Black), krój czcionki Century Gothic Bold 5 pkt, z białym (White) konturem o szerokości 0,09 pkt,

e) zwrot „JEST STRAŻNIKIEM SPOŁECZNEJ STRAŻY RYBACKIEJ POWIATU” – w kolorze czarnym, krój czcionki Century Gothic Bold 7 pkt;

2) na awersie w procesie personalizacji nanoszone są następujące dane:

a) numer jednostkowy legitymacji umieszczony w odległości 21,8 mm od lewej krawędzi karty (+/-1mm), 14,2 mm od górnej krawędzi legitymacji (+/-1mm), w kolorze czarnym, krój czcionki Century Gothic Bold 9 pkt, składający się z siedmiu cyfr - 00/00/000 (nr województwa / nr powiatu / nr indywidualny strażnika),

b) imię i nazwisko – w kolorze czarnym (Black), krój czcionki Century Gothic Bold 8 pkt,

c) nazwa powiatu, w którym osoba otrzymująca legitymację jest strażnikiem – w kolorze czarnym (Black), krój czcionki Century Gothic 7 pkt,

d) organ wydający – w kolorze czarnym (Black), krój czcionki Century Gothic Bold 6,5 pkt, zwrot rozbity na 2 wiersze,

e) data wydania – w kolorze czarnym (Black), krój czcionki Century Gothic Bold 7 pkt;

3) na rewersie umieszczony jest napis:

a) w kolorze czarnym (Black), krój czcionki Century Gothic Bold Kursywa 4,8 pkt, z białym (White) konturem o szerokości 0,09 pkt o treści:

„Na podstawie art. 25 ust. 1 w zw. z art. 23 pkt 1–3 i 4 lit. b ustawy z dnia 18 kwietnia 1985 r. o rybactwie śródlądowym strażnik Społecznej Straży Rybackiej jest uprawniony do:

1) kontroli dokumentów uprawniających do połowu ryb u osób dokonujących połowu oraz dokumentów stwierdzających pochodzenie ryb u osób przetwarzających lub wprowadzających ryby do obrotu;

2) kontroli ilości masy i gatunków odłowionych ryb, przetwarzanych lub wprowadzanych do obrotu oraz przedmiotów służących do ich połowu;

3) zabezpieczenia porzuconych ryb i przedmiotów służących do ich połowu w wypadku niemożności ustalenia ich posiadacza;

4) żądania wyjaśnień i wykonywania czynności niezbędnych do przeprowadzania kontroli, a w wypadku uzasadnionego podejrzenia popełnienia przestępstwa lub wykroczenia do odebrania za pokwitowaniem ryb i przedmiotów służących do ich połowu, z tym że ryby należy przekazać za pokwitowaniem uprawnionemu do rybactwa, a przedmioty zabezpieczyć.”,

b) w kolorze czarnym (Black), krój czcionki Century Gothic Bold Kursywa 4,8 pkt, z białym (White) konturem o szerokości 0,09 pkt o treści:

„Legitymacja ważna na rok:”.

6. Na legitymację nanosi się corocznie, w miejscach oznaczonych, hologram koloru srebrnego o wielkości 12 mm×12 mm i grubości – 10 µm, który ulega bezpowrotnemu zniszczeniu przy próbie oderwania od podłoża.

7. Na hologram w sposób trwały i nieusuwalny nanosi się w kolorze czarnym rok ważności legitymacji (na wzorze oznaczone jako XXXX) oraz litery SSR.

UZASADNIENIE

Projektowane rozporządzenie wprowadza zmiany w rozporządzeniu Ministra Rolnictwa i Gospodarki Żywnościowej z dnia 9 maja 1997 r. w sprawie praw i obowiązków pracowniczych, zasad wynagradzania, wzorów oznak, legitymacji służbowej, odznaki służbowej i umundurowania strażników Państwowej Straży Rybackiej oraz wzoru oznaki i legitymacji strażnika Społecznej Straży Rybackiej (Dz. U. poz. 354, z późn. zm.), stanowiącym wykonanie ustawowego upoważnienia zawartego w art. 26 ust. 1 ustawy z dnia 18 kwietnia 1985 r. o rybactwie śródlądowym (Dz. U. z 2022 r. poz. 883).

W projekcie rozporządzenia rozszerzono wykaz strażników Państwowej Straży Rybackiej (PSR) o stanowisko głównego księgowego. Zgodnie z przepisami ustawy o finansach publicznych² obowiązki i odpowiedzialność w zakresie prowadzenia rachunkowości jednostki sektora finansów publicznych jest powierzana głównemu księgowemu. Dlatego też załącznik nr 1 zawierający tabelę stanowisk, zaszeregowania i wymagań kwalifikacyjnych strażników PSR został uzupełniony o stanowisko głównego księgowego. Zmodyfikowano także ww. tabelę dla stanowiska: starszy strażnik, obniżając wymagania dotyczące wykształcenia. Dodatkowo, w związku z sygnalizowanym problemem w większości PSR związanym z bardzo niskimi pensjami strażników wykonujących trudną i niebezpieczną służbę, zaszeregowanie dla poszczególnych stanowisk zostało podniesione o dwie kategorie, co da możliwość podwyższenia płac.

W projekcie rozporządzenia określono nowe wzory umundurowania strażników PSR zastępując dotychczas obowiązujące, ustalone w roku 1997. Umundurowanie strażnika PSR dostosowano do obecnych wymogów i rodzajów materiałów. Potrzeba zmiany umundurowania była sygnalizowana przez komendantów wojewódzkich PSR, dlatego też projekt został z nimi skonsultowany na etapie przygotowywania projektu rozporządzenia. Wzory umundurowania, składające się z ubioru wyjściowego i polowego zamieszczono w załączniku nr 2.

W załączniku tym określono również wzór oznaki służbowej PSR, która jest naszywana na lewym ramieniu wybranych składników umundurowania. Modyfikacja wzoru oznaki służbowej strażnika PSR polega na zmianie kolorystyki tarczy herbowej z koloru zielonego na kolor ciemnozielony oraz koła z centralnie wpisanym wizerunkiem orła ustalonym dla godła Rzeczypospolitej Polskiej, z koloru oliwkowego na kolor ciemnozielony. Ponadto zmieniono kolor orła z białego na kolor srebrny. Wprowadzono także nowe wzory oznak stanowisk

² Ustawa z dnia 27 sierpnia 2009 r. o finansach publicznych (Dz. U. z 2022 r. poz. 1634, 1725, 1747, 1768, 1964, 2414), art. 54 ust. 1 i 2.

służbowych strażników PSR zastępując nazwę stanowiska dystynkcjami (znakami graficznymi). Oznaki stanowisk służbowych strażników będą haftowane nicią w kolorze srebrnym i zostaną umiejscowione na pochwach naramienników, na naszywkach po lewej stronie na wysokości piersi wybranych składników umundurowania polowego oraz na otoku czapki gabardynowej. W odniesieniu do stanowiska: główny księgowy, dystynkcji nie wprowadzono.

Zmieniono także wzór metalowej odznaki służbowej okazywanej przez strażnika PSR w czasie wykonywania czynności kontrolnych w ubiorze cywilnym, dostosowując do obowiązującego wizerunku orła ustalonego dla godła Rzeczypospolitej Polskiej. Wzór odznaki służbowej strażnika PSR ustalono poprzez usunięcie wizerunku popiersia orła w koronie w kolorze złotym, widniejącego nad tarczą odznaki oraz usunięcie tarczy herbowej. Ponadto zastąpiono w centralnym miejscu tarczy złoty wizerunek ryby wizerunkiem orła białego na czerwonym tle ustalonym dla godła Rzeczypospolitej Polskiej. Zmieniono dotychczasową kolorystykę napisu „PAŃSTWOWA STRAŻ RYBACKA” z koloru złotego na kolor srebrny. Nadano odznace kształt koła o średnicy 60 mm z obramowaniem w kolorze srebrnym. Wprowadzono w dolnej części odznaki prostokąt, ze srebrnym, ciemniejszym obramowaniem i srebrnym, jaśniejszym tłem, w którego polu wpisywane będą numery identyfikacyjne wskazujące na numer województwa i indywidualny numer strażnika PSR. Wzór odznaki służbowej strażnika określa załącznik nr 3 do rozporządzenia. W tym samym załączniku określono nowy wzór legitymacji służbowej strażnika PSR. Obowiązek wprowadzenia zmiany wzoru wynika z zakwalifikowania legitymacji PSR do dokumentów publicznych kategorii trzeciej, zgodnie z art. 5 ust. 4 ustawy z dnia 22 listopada 2018 r. o dokumentach publicznych (Dz. U. z 2023 r. poz. 1006, z późn. zm.) oraz § 3 pkt 35 rozporządzenia Rady Ministrów z dnia 11 lipca 2019 r. w sprawie wykazu dokumentów publicznych (Dz. U. z 2023 r. poz. 2329). Nowy wzór legitymacji strażnika PSR opracowano na podstawie zatwierdzonej przez Komisję do spraw dokumentów publicznych rekomendacji z dnia 15 grudnia 2021 r. (nr DSO-KDP-480-3-48/2021). Pismem z dnia 23 grudnia 2021 r. poinformowano także o zatwierdzeniu projektu graficznego dokumentu wraz z opisem zabezpieczeń. Nowy wzór legitymacji w postaci karty poliwęglanowej (PC) zastąpi dotychczasowy dokument wydawany w postaci papierowej. W nowym wzorze legitymacji służbowej strażnika, dane nanoszone na karcie w formacie ID-1, zostaną odpowiednio zabezpieczone przed fałszerstwem. Okres ważności legitymacji ustalono na okres 10 lat, podczas gdy obecna legitymacja wymagała corocznego potwierdzania jej ważności.

W projekcie rozporządzenia określono także nowy wzór graficzny legitymacji strażnika Społecznej Straży Rybackiej (SSR), która zastąpi dotychczasowy dokument wydawany w postaci papierowej. Nowa legitymacja SSR wykonana będzie z polichlorku winylu (PCV) na karcie w formacie ID-1. Szczegółowe informacje niezbędne przy wytwarzaniu ww. dokumentu zawarto w załączniku nr 4. Zmiana wzoru legitymacji SSR wynika przede wszystkim z potrzeby wyeliminowania z treści dokumentu zapisu odnoszącego się do miejsca „stałego zamieszkania” strażnika, co może stanowić zagrożenie dla zapewnienia bezpieczeństwa strażnika SSR w przypadku ujawnienia takich danych podczas wykonywania czynności kontrolnych przez tego strażnika. Celem modyfikacji dokumentu jest również uczynienie go trwalszym i nowocześniejszym oraz bardziej zabezpieczonym przed podrobieniem czy przerobieniem. Potwierdzanie ważności legitymacji strażnika SSR będzie realizowane poprzez coroczną aktualizację dokumentu w postaci hologramów.

W treści rozporządzenia określono zasady wymiany i użytkowania nowej legitymacji służbowej strażnika PSR, wskazano także, iż legitymacja strażnika PSR oraz SSR wydana na podstawie dotychczasowego wzoru zachowuje ważność do dnia 31 grudnia 2024 r. W ramach przepisów przejściowych i porządkowych wskazano, że dotychczasowe umundurowanie strażnika Państwowej Straży Rybackiej, obowiązuje do zużycia, jednak nie dłużej niż dwa lata od dnia wejścia w życie rozporządzenia.

Zaproponowano, by projektowane rozporządzenie weszło w życie po upływie 14 dni od dnia ogłoszenia.

Projekt rozporządzenia jest zgodny z prawem Unii Europejskiej.

Projekt rozporządzenia nie zawiera przepisów technicznych i w związku z tym nie będzie podlegał notyfikacji w rozumieniu przepisów rozporządzenia Rady Ministrów z dnia 23 grudnia 2002 r. w sprawie sposobu funkcjonowania krajowego systemu notyfikacji norm i aktów prawnych (Dz. U. poz. 2039, z późn. zm.).

Projekt rozporządzenia nie podlega obowiązkowi przedstawienia właściwym organom i instytucjom Unii Europejskiej, w tym Europejskiemu Bankowi Centralnemu stosownie do § 27 ust. 4 uchwały nr 190 Rady Ministrów z dnia 29 października 2013 r. – Regulamin pracy Rady Ministrów (M. P. z 2022 r. poz. 348).

Projekt rozporządzenia zostanie udostępniony w Biuletynie Informacji Publicznej na stronie podmiotowej Ministerstwa Rolnictwa i Rozwoju Wsi, zgodnie z przepisami ustawy z dnia 7 lipca 2005 r. o działalności lobbingskiej w procesie stanowienia prawa (Dz. U. z 2017 r. poz. 248), oraz w Biuletynie Informacji Publicznej na stronie podmiotowej Rządowego

Centrum Legislacji.

Projekt rozporządzenia został zamieszczony w Wykazie prac legislacyjnych Ministra Rolnictwa i Rozwoju Wsi.

<p>Nazwa projektu Projekt rozporządzenia Ministra Rolnictwa i Rozwoju Wsi zmieniającego rozporządzenie w sprawie praw i obowiązków pracowniczych, zasad wynagradzania, wzorów oznak, legitymacji służbowej, odznaki służbowej i umundurowania strażników Państwowej Straży Rybackiej oraz wzoru oznaki i legitymacji strażnika Społecznej Straży Rybackiej.</p> <p>Ministerstwo wiodące i ministerstwa współpracujące Ministerstwo Rolnictwa i Rozwoju Wsi</p> <p>Osoba odpowiedzialna za projekt w randze Ministra, Sekretarza Stanu lub Podsekretarza Stanu Pan Krzysztof Cieciora – Podsekretarz Stanu w Ministerstwie Rolnictwa i Rozwoju Wsi</p> <p>Kontakt do opiekuna merytorycznego projektu: Pan Wojciech Wojtyra – zastępca dyrektora w Departamencie Rybołówstwa, e-mail: Wojciech.Wojtyra@minrol.gov.pl</p>	<p>Data sporządzenia: 04.04.2023</p> <p>Źródło: Upoważnienie ustawowe – art. 26 ust. 1 ustawy z dnia 18 kwietnia 1985 r. o rybactwie śródlądowym (Dz. U. z 2022 r. poz. 883).</p> <p>Nr w wykazie prac legislacyjnych i programowych MRiRW: 598</p>
---	--

OCENA SKUTKÓW REGULACJI

1. Jaki problem jest rozwiązywany?

Rozporządzenie ma na celu wprowadzenie zmian do rozporządzenia Ministra Rolnictwa i Gospodarki Żywnościowej z dnia 9 maja 1997 r. w sprawie praw i obowiązków pracowniczych, zasad wynagradzania, wzorów oznak, legitymacji służbowej, odznaki służbowej i umundurowania strażników Państwowej Straży Rybackiej oraz wzoru oznaki i legitymacji strażnika Społecznej Straży Rybackiej (Dz. U. poz. 354 oraz z 2000 r. poz. 147), które umożliwią dostosowanie przepisów do aktualnych wymogów dotyczących Państwowej Straży Rybackiej (PSR).

Wprowadzone zmiany rozwiązują kilka problemów. Projekt rozporządzenia w tabeli stanowisk, zaszeregowaniu i wymaganiach kwalifikacyjnych strażników Państwowej Straży Rybackiej (PSR), stanowiącej załącznik nr 1, rozszerza wykaz pracowników PSR o głównego księgowego dostosowując nazewnictwo dla stanowisk strażników PSR do wymogów ustawy z dnia 27 sierpnia 2009 r. o finansach publicznych. Zgodnie z tą ustawą, obowiązki i odpowiedzialność w zakresie prowadzenia rachunkowości jednostki sektora finansów publicznych powierzana jest głównemu księgowemu, którego w wykazie stanowisk nie było.

Ze względu na trudności w pozyskaniu pracowników wykonujących funkcję strażnika PSR obniżono wymagania odnośnie obowiązkowego wykształcenia dla stanowiska starszego strażnika z wykształcenia średniego do wykształcenia zawodowego. Dodatkowo, w związku z bardzo niskimi pensjami strażników w większości PSR oraz licznymi postulatami podwyższenia płac dla strażników wykonujących trudną i niebezpieczną służbę, zaszeregowanie dla poszczególnych stanowisk zostało podwyższone o dwie kategorie.

Sygnalizowana przez komendantów wojewódzkich PSR potrzeba zmiany umundurowania strażników PSR i dostosowania do obecnych wymogów w zakresie wzoru, koloru i rodzaju materiału spowodowała, że w rozporządzeniu określono nowe wzory umundurowania strażników PSR, które zastąpią obowiązujące, ustalone w roku 1997. Dla podkreślenia rangi PSR z uwagi na jej ustawowe funkcje w zakresie nadzoru nad realizacją zadań wynikających z ustawy o rybactwie śródlądowym oraz potrzebę dostosowania do nowego wzoru umundurowania określono nowy wzór oznaki służbowej PSR oraz nowe wzory oznak stanowisk służbowych strażników PSR zastępując nazwę stanowiska dystynkcjami, zgodnie z wnoszonymi przez komendantów PSR uwagami.

W celu wprowadzenia odpowiedniego zabezpieczenia dokumentu przed fałszerstwem, obecnie obowiązujący wzór legitymacji służbowej PSR wydawanej w formie papierowej jest łatwo podrobić, legitymacja służbowa strażnika PSR została zakwalifikowana do dokumentów publicznych kategorii trzeciej, zgodnie z art. 5 ust. 4 ustawy z dnia 22 listopada 2018 r. o dokumentach publicznych (Dz. U. z 2023 r. poz. 1006, z późn. zm.) oraz § 3 pkt 35 rozporządzenia Rady Ministrów z dnia 11 lipca 2019 r. w sprawie wykazu dokumentów publicznych (Dz. U. z 2023 r. poz. 2329). Zmiana statusu tego dokumentu nałożyła na ministra właściwego ds. rybołówstwa, obecnie Ministra Rolnictwa i Rozwoju Wsi, obowiązek wprowadzenia nowego wzoru legitymacji PSR posiadającego odpowiednie zabezpieczenia, zgodnie z rekomendacją Komisji do spraw dokumentów publicznych. Zgodnie z zapisami ustawy o dokumentach publicznych dokumenty zaliczone do trzeciej kategorii dokumentów publicznych, które nie spełniają wymagań wynikających z ww. ustawy oraz aktów wykonawczych, mogą być wydawane nie dłużej niż do dnia 12 lipca 2024 roku.

Określany w rozporządzeniu wzór metalowej odznaki służbowej okazywanej przez strażnika PSR w czasie wykonywania czynności kontrolnych w ubiorze cywilnym dostosowano do obowiązującego wizerunku orła ustalonego dla godła Rzeczypospolitej Polskiej. W rozporządzeniu określono także nowy wzór graficzny legitymacji strażnika Społecznej Straży Rybackiej (SSR), co związane jest przede wszystkim z potrzebą wyeliminowania z treści dokumentu zapisu odnoszącego się

do miejsca „stałego zamieszkania” strażnika. Obecny wzór może stanowić zagrożenie dla zapewnienia bezpieczeństwa strażnika SSR w przypadku ujawnienia takich danych podczas wykonywania czynności kontrolnych przez tego strażnika. Obecna legitymacja strażnika SSR wydawana w postaci papierowej jest ponadto nietrwała i podatna na sfalszowanie. Celem modyfikacji dokumentu będzie uczynienie go trwalszym i nowocześniejszym oraz bardziej zabezpieczonym przed podrobieniem czy przerobieniem, bowiem nowa legitymacja SSR wykonana będzie na karcie z polichlorku winylu (PCV).

2. Rekomendowane rozwiązanie, w tym planowane narzędzia interwencji, i oczekiwany efekt

Cel rozporządzenia, jakim jest dostosowanie przepisów dotyczących Państwowej Straży Rybackiej do aktualnych wymogów, może zostać osiągnięty jedynie przez środki o charakterze legislacyjnym, tj. poprzez zmianę rozporządzenia w sprawie praw i obowiązków pracowniczych, zasad wynagradzania, wzorów oznak, legitymacji służbowej, odznaki służbowej i umundurowania strażników Państwowej Straży Rybackiej oraz wzoru oznaki i legitymacji strażnika Społecznej Straży Rybackiej. W efekcie zmiany rozporządzenia ustalony zostanie nowy wzór legitymacji służbowej PSR oraz legitymacji SSR, który zapewni dokumentom odpowiednie zabezpieczenie przed zniszczeniem i fałszerstwem. Ponadto wprowadzenie nowego wzoru legitymacji PSR umożliwi wydawanie tego dokumentu po 12 lipca 2024 r. Umundurowanie strażników PSR zostanie dostosowane do obecnych wymogów i rodzajów materiałów. Podniesiona zostanie ranga strażnika PSR w związku z ustaleniem dystynkcji, Wprowadzenie nowego stanowiska strażnika: głównego księgowego, umożliwi wykonywanie rachunkowości PSR, zgodnie z ustawą o finansach publicznych.

3. Jak problem został rozwiązany w innych krajach, w szczególności krajach członkowskich OECD/UE?

Projektowane rozporządzenie zawiera rozwiązania stanowiące domenę prawa krajowego.

4. Podmioty, na które oddziałuje projekt

Grupa	Wielkość	Źródło danych	Oddziaływanie
Strażnicy Państwowej Straży Rybackiej	Ponad 300 uprawnionych do umundurowania oraz do posiadania legitymacji służbowej	Dane otrzymane od wojewodów i komendantów wojewódzkich Państwowej Straży Rybackiej	Projekt oddziałuje na strażników Państwowej Straży Rybackiej przez konieczność wymiany umundurowania oraz dotychczasowych legitymacji i odznak zgodnie z nowymi wzorami.
Strażnicy Społecznej Straży Rybackiej Starosta powiatowy (Prezydent miasta na prawach powiatu)	Ponad 9 000 uprawnionych do posiadania oznak i legitymacji, 380 powiatów	Dane otrzymane od wojewodów i komendantów wojewódzkich Państwowej Straży Rybackiej	Projekt oddziałuje na strażników Społecznej Straży Rybackiej poprzez konieczność wymiany dotychczasowych legitymacji zgodnie z nowym wzorem.
Emitent dokumentu publicznego kategorii trzeciej - legitymacji służbowej strażnika PSR - Minister Rolnictwa i Rozwoju Wsi	1		Przed rozpoczęciem wytwarzania legitymacji służbowej strażnika PSR, przekazanie przez emitenta dokumentu Komisji ds. dokumentów publicznych próbnego wydruku blankietu dokumentu publicznego do weryfikacji jego zgodności z projektem graficznym wzoru i rekomendacją. Emitent zapewnia, aby zgodnie z rekomendacją personalizacja dokumentu była centralna.

5. Informacje na temat zakresu, czasu trwania i podsumowanie wyników konsultacji

Projekt został udostępniony w Biuletynie Informacji Publicznej Ministerstwa Rolnictwa i Rozwoju Wsi, zgodnie z art. 5 ustawy z dnia 7 lipca 2005 r. o działalności lobbingsowej w procesie stanowienia prawa (Dz. U. z 2017 r. poz. 248), oraz w Biuletynie Informacji Publicznej Rządowego Centrum Legislacji, zgodnie z § 52 uchwały nr 190 Rady Ministrów z dnia 29 października 2013 r. – Regulamin pracy Rady Ministrów (M. P. z 2022 r. poz. 348).

Projekt zostanie przedstawiony w ramach konsultacji publicznych następującym podmiotom:

- Komendanci Państwowych Straży Rybackich
- Zarząd Główny Polskiego Związku Wędkarskiego,
- Związek Powiatów Polskich,
- Federacja Organizacji Rybaków Śródlądowych,
- Urzędy Wojewódzkie.

Ze względu na zakres projektowanego rozporządzenia, który nie dotyczy problematyki praw i interesów organizacji pracodawców oraz zadań związków zawodowych, projekt nie podlegał opiniowaniu przez reprezentatywne organizacje pracodawców i organizacje związkowe. Projektowane rozporządzenie nie dotyczy również spraw, o których mowa w art. 1 ustawy z dnia 24 lipca 2015 r. o Radzie Dialogu Społecznego i innych instytucjach dialogu społecznego (Dz. U. z 2018 r. poz. 2232, z późn. zm.). Projekt podlega uzgodnieniom w ramach Komisji Wspólnej Rządu i Samorządu Terytorialnego.

6. Wpływ na sektor finansów publicznych

(ceny stałe z ... r.)	Skutki w okresie 10 lat od wejścia w życie zmian [mln zł]												
	0	1	2	3	4	5	6	7	8	9	10	Łączni e (0- 10)	
Dochody ogółem													0
budżet środków europejskich													0
budżet państwa													0
JST													0
pozostałe jednostki (oddzielnie)													0
Wydatki ogółem													0
budżet środków europejskich													0
budżet państwa													0
JST													0
pozostałe jednostki (oddzielnie)													0
Saldo ogółem													0
budżet państwa													0
JST													0
pozostałe jednostki (oddzielnie)													0
Źródła finansowania	Finansowanie umundurowania strażników PSR oraz odznaki służbowej, a także legitymacji służbowych strażników PSR realizowane będzie w ramach dotychczasowych zasad, ze środków finansowych będących w dyspozycji komendantów wojewódzkich PSR. Finansowanie zakupu czy wymiany legitymacji strażników SSR nie zmienia się i w zależności od obowiązujących ustaleń dotyczących powołania SSR w danym powiecie obciąża starostów, uprawnionych do rybactwa lub organizacje społeczne, to jest z reguły podmioty, które utworzyły SSR.												
Dodatkowe informacje, w tym wskazanie źródeł danych i przyjętych do obliczeń założeń	Wejście w życie rozporządzenia nie spowoduje dodatkowego obciążenia dla budżetu państwa i budżetów jednostek samorządu terytorialnego. Przepisy przejściowe stanowią, że nowe wzory umundurowania strażnika Państwowej Straży Rybackiej zastąpią obecnie stosowane, ale dopiero po zużyciu dotychczasowego umundurowania, przy czym okres ten nie może być dłuższy niż dwa lata od dnia wejścia w życie rozporządzenia. W celu zminimalizowania kosztów zastąpienia obecnie obowiązujących dokumentów, które są bardzo nietrwałe ze względu na materiał, z którego są wykonane (papier), przewidziano, że obecnie obowiązująca legitymacja strażnika Państwowej Straży Rybackiej oraz legitymacja strażnika Społecznej Straży Rybackiej zachowuje ważność do dnia 31 grudnia 2024 r. Ewentualne koszty związane z realizacją przedmiotowego rozporządzenia mogą wynikać z potrzeby wymiany odznaki służbowej strażnika PSR, która wykonana jest ze stopu metali i mogłaby być wykorzystana przez dłuższy okres czasu, a teraz będzie obowiązywała do 31 grudnia 2024 r. Przyjmując, że koszt jednostkowy odznaki kształtuje się w wysokości ok. 100 zł, w roku 2024 wszystkie PSR wydatkują na zakup nowych odznak służbowych dla strażników, których jest ok.												

		300, kwotę 30.000 zł.						
7. Wpływ na konkurencyjność gospodarki i przedsiębiorczość, w tym funkcjonowanie przedsiębiorców oraz na rodzinę, obywateli i gospodarstwa domowe								
Skutki								
Czas w latach od wejścia w życie zmian		0	1	2	3	5	10	Łącznie (0-10)
W ujęciu pieniężnym (w mln zł, ceny stałe z 2022 r.)	duże przedsiębiorstwa	-	-	-	-	-	-	Brak
	sektor mikro-, małych i średnich przedsiębiorstw							Brak
	rodzina, obywatele oraz gospodarstwa domowe							Brak
	osoby z niepełnosprawnościami oraz osoby starsze							Brak
W ujęciu niepieniężnym	duże przedsiębiorstwa	Wejście w życie rozporządzenia nie będzie miało wpływu na konkurencyjność gospodarki i przedsiębiorczość, w tym na funkcjonowanie przedsiębiorców oraz na rodzinę, obywateli i gospodarstwa domowe. Projektowana regulacja nie będzie miała wpływu na sytuację ekonomiczną i społeczną osób niepełnosprawnych oraz osób starszych.						
	sektor mikro-, małych i średnich przedsiębiorstw							
	rodzina, obywatele oraz gospodarstwa domowe							
	osoby niepełnosprawne, osoby starsze							
Niemierzalne	nie zidentyfikowano	-						
	nie zidentyfikowano	-						
Dodatkowe informacje, w tym wskazanie źródeł danych i przyjętych do obliczeń założeń		Brak						
8. Zmiana obciążeń regulacyjnych (w tym obowiązków informacyjnych) wynikających z projektu								
<input checked="" type="checkbox"/> nie dotyczy								
Wprowadzane są obciążenia poza bezwzględnie wymaganymi przez UE (szczegóły w odwróconej tabeli zgodności).					<input type="checkbox"/> tak <input type="checkbox"/> nie <input type="checkbox"/> nie dotyczy			
<input type="checkbox"/> zmniejszenie liczby dokumentów <input type="checkbox"/> zmniejszenie liczby procedur <input type="checkbox"/> skrócenie czasu na załatwienie sprawy <input type="checkbox"/> inne:					<input type="checkbox"/> zwiększenie liczby dokumentów <input type="checkbox"/> zwiększenie liczby procedur <input type="checkbox"/> wydłużenie czasu na załatwienie sprawy <input type="checkbox"/> inne:			
Wprowadzane obciążenia są przystosowane do ich elektroniczności.					<input type="checkbox"/> tak <input type="checkbox"/> nie <input type="checkbox"/> nie dotyczy			
Komentarz: projekt rozporządzenia nie dotyczy obciążeń regulacyjnych.								
9. Wpływ na rynek pracy								
Wejście w życie projektowanego rozporządzenia nie będzie miało wpływu na rynek pracy.								
10. Wpływ na pozostałe obszary								
<input type="checkbox"/> środowisko naturalne <input type="checkbox"/> sytuacja i rozwój regionalny <input type="checkbox"/> sądy powszechne, administracyjne lub wojskowe			<input type="checkbox"/> demografia <input type="checkbox"/> mienie państwowe <input type="checkbox"/> inne:			<input type="checkbox"/> informatyzacja <input type="checkbox"/> zdrowie		
Omówienie wpływu		Wejście w życie projektowanego rozporządzenia nie będzie miało wpływu na ww. obszary.						

11. Planowane wykonanie przepisów aktu prawnego
Rozwiązanie problemu wskazanego w pkt. 1 nastąpi wraz z wejściem w życie projektowanego rozporządzenia.
12. W jaki sposób i kiedy nastąpi ewaluacja efektów projektu oraz jakie mierniki zostaną zastosowane?
Ze względu na przedmiot regulacji nie jest planowana ewaluacja projektu, a tym samym nie przewiduje się stosowania mierników do tej ewaluacji.
13. Załączniki (istotne dokumenty źródłowe, badania, analizy itp.)
Brak.